

Dvoucestný elektromagnetický ventil 2/2 NC (pro blokovou montáž)

Typ 10879 MO
až 10979 MO

přímo ovládaný
pro nápojové automaty

Technická specifikace

Média: horká voda
 Tlakový rozsah: 0 až 0.1 bar max.
 Teplota média: 99° C max.
 Teplota okolí: -10° až +50° C max.
 Poloha zabudování: vertikální, cívka nahoře

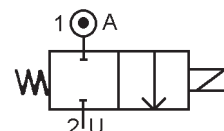

Tlak

Materiál sedla	průměr sedla (mm)	Kv L/min	počet ventilů	tlak (bar)		těsnění	teplota média max. °C	objednací číslo (viz. tabulka pro skladbu obj. č.)
				min.	max.			
keramika	8	19	2	0	0.1	SIL	99	20879 + vstup + napětí + příslušenství vstup levý nebo pravý
			3					30879 + vstup + napětí + příslušenství vstup levý nebo pravý
			4					40879 + vstup + napětí + příslušenství vstup levý nebo pravý
			5					50879 + vstup + napětí + příslušenství vstup levý nebo pravý
			6					60879 + vstup + napětí + příslušenství vstup levý nebo pravý
keramika	9	22	2	0	0.1	SIL	99	20979 + vstup + napětí + příslušenství vstup levý nebo pravý
			3					30979 + vstup + napětí + příslušenství vstup levý nebo pravý
			4					40979 + vstup + napětí + příslušenství vstup levý nebo pravý
			5					50979 + vstup + napětí + příslušenství vstup levý nebo pravý
			6					60979 + vstup + napětí + příslušenství vstup levý nebo pravý

Materiál

těleso: polysulfon
 trubka a vnitřní části: nerezová ocel
 membrána: silikon
 cívka: zalitá pryskyřicí

Elektrická data

napětí (-10% + 15%) doba zapnutí 100%	rozměr	příkon		třída izolace	krytí	elektrické připojení
		při zapnutí	trvalý			
~ 24-48-110-230 (50 nebo 60 Hz)	28	38 VA	30 VA	F 155°C	IP 54	2 póly DIN 46244
= 24		17 W				

Rozměry

Typ 10879 MO až 10979 MO

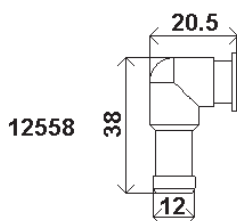

koleno pro recyklaci



zátky 11696

V
Y
S
T
U
P
Y

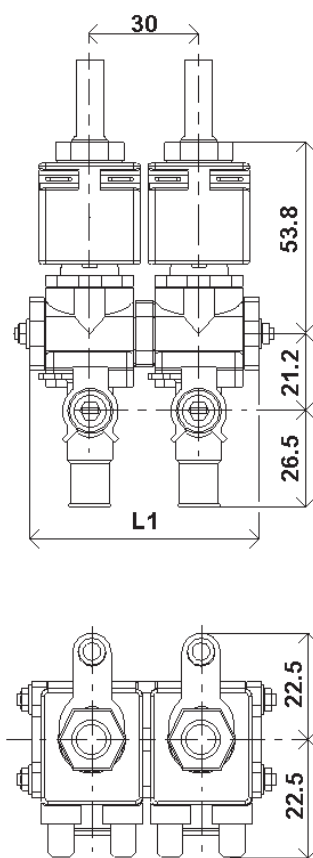

V
S
T
U
P
Y

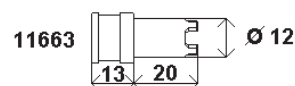

11663

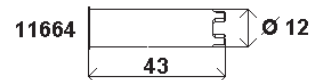

11664

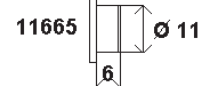

11665

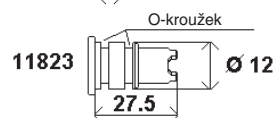

11823

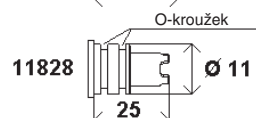

11828

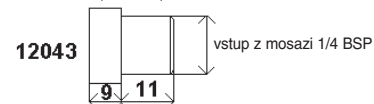

12043

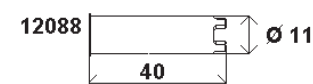

12088

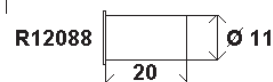

R12088

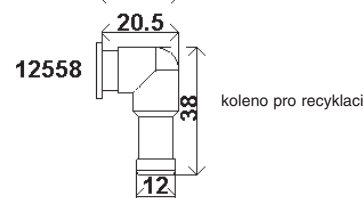

12558

koleno pro recyklaci

Příslušenství



volba pro vstup 11664

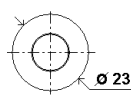

volba pro vstup 11664



volba pro vstupy 12088 - R12088

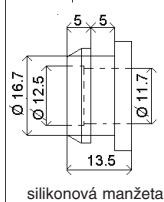

silikonová manžeta 11933-40

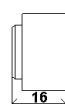

silikonová objímka 11812-40

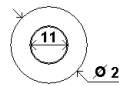
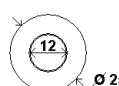

silikonová objímka 11811-40



volba pro vstupy 11663 - 11665



volba pro vstupy 11823 - 11828



silikonový O-kroužek 10850-40

silikonový O-kroužek 11.6x2.4 11833-40

Sada náhradních dílů

název	číslo pro objednání
cívka	viz. tabulka specifikace cívky
membrána + O kroužky	KIT10879MO nebo KIT10979MO + AC nebo DC

počet ventilů	L1	hmotnost (včetně cívky)
2	55	290 g
3	85	435 g
4	115	580 g
5	145	725 g
6	175	870 g